

NUR FÜR AUTOMOBIL GEBRAUCH/SOLO PER L'UTILIZZO IN AUTOMOBILE/ENDAST FÖR  
BILBRUK/ТОЛЬКО ДЛЯ ИСПОЛЬЗОВАНИЯ В АВТОМОБИЛЯХ



DE

IT

SE

RU

# R-A75M

## MONO POWER AMPLIFIER

# R-A60F

## 4 CHANNEL POWER AMPLIFIER

- BEDIENUNGSANLEITUNG  
Lesen Sie diese Bedienungsanleitung bitte vor Gebrauch des Gerätes.
- ANVÄNDARHANDLEDNING  
Innan du använder utrustningen bör du läsa igenom denna användarhandledning.
- ISTRUZIONI PER L'USO  
Si prega di leggere prima di utilizzare il attrezzatura.
- РУКОВОДСТВО ПО ЭКСПЛУАТАЦИИ  
Прочтите настоящее руководство перед началом использования оборудования.

#### ALPINE ELECTRONICS MARKETING, INC.

1-7, Yukigaya-Otsukamachi, Ota-ku,  
Tokyo 145-0067, JAPAN  
Phone: 03-5499-4531

#### ALPINE ELECTRONICS OF AMERICA, INC.

19145 Gramercy Place, Torrance,  
California 90501, U.S.A.  
Phone 1-800-ALPINE-1 (1-800-257-4631)

#### ALPINE ELECTRONICS OF AUSTRALIA PTY. LIMITED

161-165 Princes Highway, Hallam  
Victoria 3803, Australia  
Phone 03-8787-1200

#### ALPINE ELECTRONICS GmbH

Ohmstraße 4  
85716 Unterschleißheim, Germany  
Phone: 089-32 42 640

#### ALPINE ELECTRONICS OF U.K., LTD.

Alpine House  
Fletchamstead Highway, Coventry CV4 9TW, U.K.  
[www.alpine.co.uk](http://www.alpine.co.uk)

#### ALPINE ELECTRONICS FRANCE S.A.R.L.

184 allée des Erables  
CS 52016 – Villepinte  
95 945 Roissy CDG cedex  
FRANCE  
Phone : + 33(0)1 48 63 89 89

#### ALPINE ITALIA S.p.A.

Viale Cristoforo Colombo, 8  
20090 Trezzano sul Naviglio MI, Italy  
Phone +39 02 484781

#### ALPINE ELECTRONICS DE ESPAÑA, S.A.

Portal de Gamarra 36, Pabellón, 32  
01013 Vitoria (Alava)-APDO 133, Spain  
Phone 945-283588



## INDICE

AVVERTIMENTO.....	1
SERVIZIO.....	2
ACCESSORI.....	3
INSTALLAZIONE.....	3
FISSAGGIO DELLA PIASTRINA DEL LOGO.....	3
COLLEGAMENTI.....	4
ELENCO DEI COLLEGAMENTI.....	7
REGOLAZIONE DEGLI INTERRUITORI.....	8
DIAGRAMMI DEI SISTEMI.....	12
SPECIFICHE.....	21

## AVVERTIMENTO

### Punti da osservare per un uso sicuro

Leggere attentamente il manuale prima di utilizzare i componenti del sistema. Vi sono riportate istruzioni su come usare il sistema in modo efficiente e sicuro. Alpine non può essere ritenuta responsabile di eventuali problemi derivanti dalla mancata osservanza delle istruzioni riportate in questo manuale.



#### AVVERTIMENTO

Questo simbolo indica istruzioni importanti. La non osservanza di tali norme potrebbe causare gravi ferite o morte.

#### NON EFFETTUARE ALCUNA OPERAZIONE CHE POSSA DISTOGLIERE L'ATTENZIONE DALLA GUIDA DEL VEICOLO.

Qualsiasi operazione che necessita di attenzione prolungata deve essere effettuata solo dopo il completo arresto del veicolo. Arrestare sempre il veicolo in un luogo sicuro prima di effettuare queste operazioni. In caso contrario si potrebbero causare incidenti.

#### TENERE IL VOLUME AD UN LIVELLO CHE PERMETTA DI UDIRI I RUMORI ESTERNI DURANTE LA GUIDA.

Livelli eccessivi di volume, in grado di coprire suoni quali le sirene dei mezzi di soccorso o segnali stradali di attenzione (ad esempio, passaggi a livello, ecc.), possono essere pericolosi e provocare incidenti. INOLTRE, L'ASCOLTO DI AUDIO AD ALTO VOLUME IN AUTO PUÒ PROVOCARE DANNI ALL'UDITO.

#### NON SMONTARE O MODIFICARE.

Tale azione potrebbe causare incidenti, incendi o scosse elettriche.

#### UTILIZZARE IL PRODOTTO IN VEICOLI CON BATTERIA DA 12 V.

Un utilizzo diverso da quello indicato potrebbe causare incendi, scosse elettriche o altri incidenti.

#### USARE FUSIBILI DI RICAMBIO DELL'AMPERAGGIO CORRETTO.

Altrimenti potrebbero derivarne incendi o scosse elettriche.

#### NON BLOCCARE LE FESSURE O I PANNELLI DI IRRADIAZIONE.

Bloccandoli si potrebbe causare un surriscaldamento interno dell'apparecchio che potrebbe dare luogo a incendi.

#### ESEGUIRE CORRETTAMENTE I COLLEGAMENTI.

Altrimenti ne potrebbero derivarne incendi o danni al prodotto.

#### UTILIZZARE SOLO IN VEICOLI CON TERRA NEGATIVA A 12 VOLT.

(se non si è sicuri, controllare con il proprio rivenditore.) Diversamente si potrebbero causare incendi o altri danni.

#### PRIMA DI ESEGUIRE I COLLEGAMENTI, SCOLLEGARE IL CAVO DEL TERMINALE NEGATIVO DELLA BATTERIA.

Altrimenti potrebbero derivare scosse elettriche o altre lesioni dovute a cortocircuiti.

#### EVITARE CHE I CAVI SI IMPIGLIANO AGLI OGGETTI CIRCOSTANTI.

Effettuare i collegamenti seguendo le istruzioni in modo che i cavi non interferiscano con la guida. I cavi o i fili che interferiscono o si impigliano in parti quali lo sterzo, la leva del cambio, i pedali, ecc. potrebbero essere pericolosi.

#### NON UTILIZZARE I CAVI PER EFFETTUARE ALTRI COLLEGAMENTI.

Non eliminare mai le parti isolanti dei cavi per alimentare altri apparecchi. Diversamente la capacità di trasporto di corrente del cavo in questione viene superata causando incendi o scosse elettriche.

#### NELL'EFFETTUARE I FORI, NON DANNEGGIARE I TUBI O I CAVI.

Nell'effettuare i fori nel telaio per l'installazione, fare attenzione a non entrare in contatto, danneggiare o ostruire i tubi, i condotti della benzina, i serbatoi o i cavi elettrici. La non osservanza di queste precauzioni potrebbe causare incendi.

## SERVIZIO

### PER ESEGUIRE I COLLEGAMENTI DI TERRA, NON UTILIZZARE BULLONI O DADI DEI SISTEMI DI FRENATA O DI STERZO.

Non utilizzare MAI bulloni o dadi dei sistemi di frenata e di sterzo (o di qualsiasi altro sistema di sicurezza), o dei serbatoi per eseguire l'installazione o per i collegamenti di terra. L'utilizzo di queste parti potrebbe inibire il controllo del veicolo e causare incendi o altro.

### TENERE LE PARTI PICCOLE QUALI LE BATTERIE FUORI DALLA PORTATA DEI BAMBINI.

Se ingeriti potrebbero causare gravi danni. In caso di ingerimento, consultare immediatamente un medico.

 <b>ATTENZIONE</b>	Questo simbolo indica istruzioni importanti. La non osservanza di queste norme potrebbe causare ferite o provocare danni alle cose.
--	---

### INTERROMPERE IMMEDIATAMENTE L'USO IN CASO DI PROBLEMI.

Diversamente si potrebbero causare danni alla persona o al prodotto. Per riparazioni, rivolgersi ad un rivenditore autorizzato Alpine o al più vicino centro di assistenza Alpine.

### I COLLEGAMENTI E L'INSTALLAZIONE DEVONO ESSERE EFFETTUATI DA PERSONALE QUALIFICATO.

I collegamenti e l'installazione dell'apparecchio richiedono conoscenze tecniche ed esperienza particolari. Per ragioni di sicurezza, contattare sempre il rivenditore presso il quale è stato acquistato il prodotto per eseguire l'installazione.

### UTILIZZARE LE PARTI ACCESSORIE SPECIFICATE E INSTALLARLE IN MODO CORRETTO.

Assicurarsi di utilizzare solo parti accessorie specificate. L'utilizzo di altri componenti potrebbe danneggiare l'apparecchio all'interno o determinare in un'installazione non corretta. I componenti potrebbero non rimanere collegati in modo saldo e provocare problemi di funzionamento o pericoli.

### SISTEMARE I CAVI IN MODO CHE NON VENGANO PIEGATI O COMPRESI DA PARTI METALLICHE TAGLIENTI.

Per evitare che vengano danneggiati o piegati, sistemare i cavi e i fili lontano da parti mobili (quali le guide dei sedili) o da parti taglienti o aguzze. Se i cavi vengono fatti passare attraverso un foro metallico, utilizzare un anello di gomma per evitare che l'isolante dei cavi venga tagliato dal bordo metallico del foro.

### NON INSTALLARE IN LUOGHI ECCESSIVAMENTE UMIDI O POLVEROSI.

Evitare di installare l'apparecchio in luoghi eccessivamente umidi o polverosi. La presenza di umidità o polvere all'interno del prodotto potrebbe causare problemi di funzionamento.

NUMERO DI SERIE: _____
DATA DI INSTALLAZIONE: _____
TECNICO DI INSTALLAZIONE: _____
LUOGO DI ACQUISTO: _____

#### ◆ Per i clienti europei

Nel caso in cui sorgessero dei dubbi sulla garanzia, rivolgetevi al vostro rivenditore.

#### ◆ Per clienti in altre nazioni

##### NOTA IMPORTANTE

I clienti che acquistano il prodotto a cui questa nota è allegata, e che lo acquistano in nazioni che non siano gli Stati Uniti d'America e il Canada, sono pregati di rivolgersi al fornitore per informazioni riguardo la garanzia.

## ACCESSORI

- Vite autofilettante (M4 × 14).....4
- Montaggio di staffa e viti.....4 SET
- Piastrina del logo\* .....1
- Chiave esagonale (grande/piccola).....1 SET

\* La Piastrina del logo è fissata temporaneamente al coperchio superiore.

## INSTALLAZIONE

A causa dell'uscita ad alta potenza dell'unità R-A75M/R-A60F, quando l'amplificatore è in uso viene generata una grande quantità di calore. Per questo motivo, l'amplificatore deve essere montato in un luogo che permetterà una buona circolazione dell'aria, ad esempio all'interno del bagagliaio. Per luoghi di installazione alternativi, rivolgetevi al vostro rivenditore autorizzato Alpine.

1. Fissate le staffe di montaggio alla parte inferiore dell'amplificatore con otto viti.

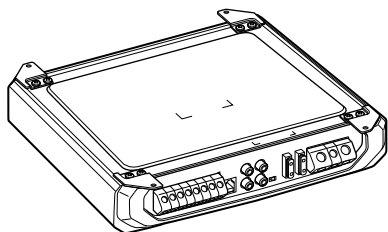
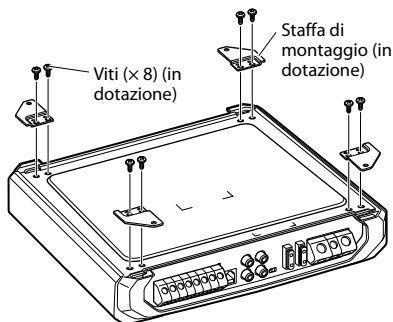

2. Usate l'amplificatore come mascherina e contrassegnare le posizioni delle quattro viti.
3. Assicuratevi che non ci siano oggetti dietro la superficie, altrimenti questi oggetti potrebbero danneggiarsi quando trapanate i fori.

4. Trapanate i fori delle viti.
5. Posizionate l'unità R-A75M/R-A60F sopra i fori per viti e fissatela con quattro viti autofilettanti.

Viti autofilettanti  
M4 × 14 mm (× 4) (in dotazione)

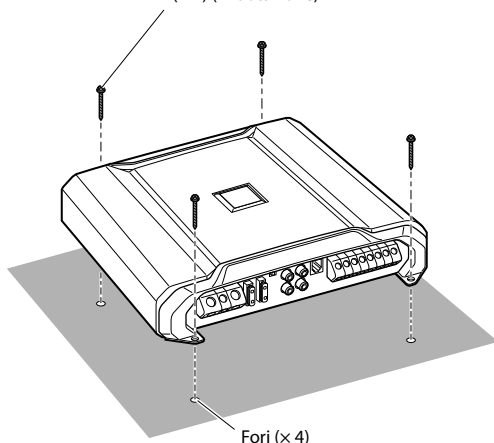

(es. R-A60F)

## FISSAGGIO DELLA PIASTRINA DEL LOGO

La Piastrina del logo è fissata temporaneamente al coperchio superiore.

1. Staccate la piastrina del logo con il foglio protettivo dal coperchio superiore.
2. Staccate il foglio protettivo dalla Piastrina del logo e fissatela a questa unità nella direzione prescelta.

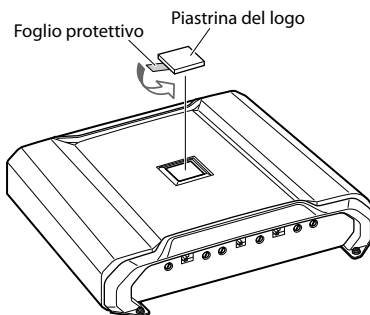

(es. R-A60F)

# COLLEGAMENTI

Prima di effettuare i collegamenti, assicuratevi di disattivare l'alimentazione di tutti i componenti audio.

## R-A75M

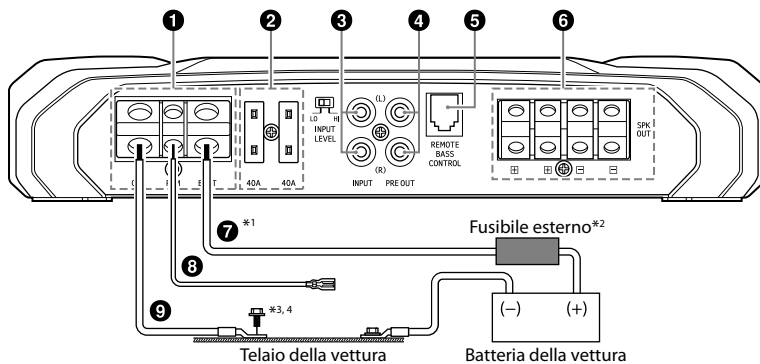

## R-A60F

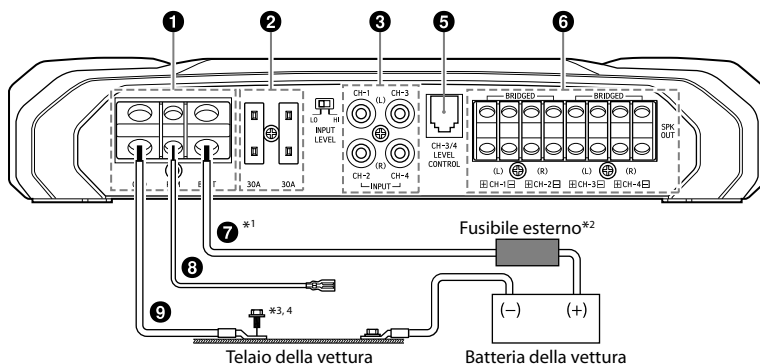

\*1 Per informazioni sulle dimensioni dei cavi da utilizzare, consultate "Avvertenze sul collegamento dei cavi dell'alimentazione" nel documento in dotazione e "Avvertenze sui cavi dell'alimentazione" (pagina 20) e utilizzate il cavo della dimensione specificata.

\*2 Assicuratevi di aggiungere un fusibile esterno (ad es. un blocco fusibili o un interruttore automatico) al filo della batteria posizionandolo il più vicino possibile al morsetto positivo (+) della batteria. Aggiungete un fusibile esterno con una capacità uguale alla somma delle capacità dei fusibili dell'amplificatore, o leggermente superiore.

Per informazioni sulla capacità dei fusibili di questa unità, consultate "Filo della batteria (7)" (pagina 5).

\*3 Collegare tutta l'apparecchiatura allo stesso punto di massa assicurandovi che la lunghezza del cavo sia la più corta possibile.

\*4 Per collegare saldamente il filo di massa, usate una vite già montata.

### Per evitare la penetrazione di disturbi esterni nel sistema audio

- Collocare l'unità e disporre i cavi ad almeno 10 cm di distanza dal cablaggio della vettura.
- Tenere i cavi elettrici della batteria il più lontano possibile dagli altri cavi.
- Collegare il cavo di massa saldamente ad un punto metallico scoperto (eliminare vernice o grasso, se necessario) del telaio della vettura.
- Se aggiungete un filtro antidisturbo opzionale, collegatelo il più lontano possibile dall'unità. Il vostro distributore Alpine dispone di vari filtri antidisturbo. Contattatelo per ulteriori informazioni.
- Il vostro rivenditore Alpine conosce le soluzioni migliori per evitare i disturbi. Rivolgetevi al vostro rivenditore per ulteriori informazioni.

### 1 Morsetto di alimentazione

Collegare il filo della batteria (7), il filo di accensione a distanza (8) e il filo di massa (9) per mezzo della vite a testa esagonale del morsetto di alimentazione (1).

- Per informazioni dettagliate sui collegamenti, consultate "Precauzioni sui collegamenti dei fili" (pagina 6).

### 2 Fusibile

R-A75M.....40 A × 2

R-A60F .....30 A × 2

### USARE FUSIBILI DI RICAMBIO DELL'AMPERAGGIO CORRETTO.

Altrimenti potrebbero derivare incendi o scosse elettriche.

### 3 Prese di ingresso RCA

Collegate queste prese ai fili di uscita linea dell'unità principale usando cavi di prolunga RCA o di conversione altoparlante-RCA (venduti separatamente). Assicuratevi di rispettare i corretti collegamenti dei canali: sinistro a sinistro e destro a destro.

### 4 Prese d'output di preamplificatori (solo R-A75M)

Tali prese garantiscono un'uscita del livello di linea. Si tratta di un output perfetto per l'amplificatore di un secondo subwoofer, completo e non condizionato dal crossover.

### 5 Controllo dei bassi a distanza (opzionale)

Collegate l'unità di controllo dei bassi a distanza RUX-KNOB.2 (venduta separatamente) per regolare il livello dell'uscita a distanza. Questa operazione non sostituisce l'impostazione del livello di guadagno corretto tra l'amplificatore e l'unità principale.

### 6 Morsetti di uscita dell'altoparlante

Collegate il filo di uscita dell'altoparlante (+)/(-) per mezzo della vite a testa esagonale dei morsetti di uscita dell'altoparlante (6).

- Per informazioni dettagliate sui collegamenti, consultate "Precauzioni sui collegamenti dei fili" (pagina 6).

Assicuratevi di utilizzare i collegamenti dell'uscita dell'altoparlante e la polarità corretti in base agli altri altoparlanti presenti nel sistema. Collegate l'uscita positiva al morsetto positivo dell'altoparlante e la negativa a quello negativo.

### Informazioni su ingresso/uscita subwoofer (solo R-A75M)

- L'ingresso è stereo ma l'uscita è monoaurale.
- Per ottimizzare le prestazioni dei bassi in alcune installazioni, potrebbe essere necessario invertire la polarità del subwoofer (scambio dei collegamenti positivi e negativi nel subwoofer).

### Informazioni sui collegamenti a ponte (solo R-A60F)

In caso di collegamento a ponte, collegate l'uscita positiva sinistra al morsetto positivo dell'altoparlante e collegate l'uscita negativa

destra al morsetto negativo dell'altoparlante. Non utilizzate i morsetti (-) dell'altoparlante come cavo comune tra i canali destro e sinistro.

### NOTA:

- Non collegate il morsetto dell'altoparlante (-) al telaio del veicolo.

### 7 Filo della batteria (venduto separatamente)

Assicuratevi di aggiungere un fusibile esterno (ad es. un blocco fusibili o un interruttore automatico) al filo della batteria posizionandolo il più vicino possibile al morsetto positivo (+) della batteria. Il fusibile protegge l'impianto elettrico della vettura in caso di cortocircuito. I valori dei fusibili da utilizzare sono i seguenti:

R-A75M.....fusibile 80 amp

R-A60F .....fusibile 60 amp

- Per informazioni sulle dimensioni dei cavi da utilizzare, consultate "Avvertenze sul collegamento dei cavi dell'alimentazione" nel documento in dotazione e "Avvertenze sui cavi dell'alimentazione" (pagina 20) e utilizzate il cavo della dimensione specificata.

### 8 Filo di accensione a distanza (venduto separatamente)

Collegate questo filo al filo di accensione a distanza (impulso positivo, (+) solo 12 V) dell'unità principale. Se il filo di accensione a distanza non è disponibile, consultate la sezione "ELENCO DEI COLLEGAMENTI" a pagina 7 per un metodo alternativo.

- Quando si collegano i fili di uscita dell'altoparlante dell'unità principale a questa unità con un cavo di conversione altoparlante-RCA (venduto separatamente), non è necessario collegare il filo di accensione a distanza, poiché l'unità è dotata di funzione "RILEVAMENTO A DISTANZA". Tuttavia, la funzione di "RILEVAMENTO A DISTANZA" potrebbe non funzionare a seconda della sorgente del segnale collegata. In questo caso, collegate il filo di accensione a distanza a un cavo di alimentazione in ingresso (alimentazione accessoria) in posizione ACC.

### 9 Filo di massa (venduto separatamente)

Collegate questo filo in modo ben saldo su un punto metallico sullo telaio della vettura. Verificate che il punto selezionato sia adatto per una buona messa a terra controllando la continuità tra lo stesso punto e il morsetto negativo (-) della batteria del veicolo. Eseguite la messa a terra di tutti i componenti audio sullo stesso punto del telaio per evitare ritorni di terra assicurandovi contemporaneamente che la lunghezza del cavo sia la più corta possibile.

- Per informazioni sulle dimensioni dei cavi da utilizzare, consultate "Avvertenze sul collegamento dei cavi dell'alimentazione" nel documento in dotazione e "Avvertenze sui cavi dell'alimentazione" (pagina 20) e utilizzate il cavo della dimensione specificata.

### **Precauzioni sui collegamenti dei fili**

Quando si utilizzano cavi forniti da terzi (cavi dell'alimentazione), utilizzare le viti in dotazione per agevolare il collegamento. Fate riferimento alla descrizione sotto per la procedura corretta. Se avete dubbi riguardo questo collegamento, consultate il vostro rivenditore.

1. Controllate le dimensioni del filo.
  - Per informazioni sulle dimensioni dei cavi da utilizzare, consultate "Avvertenze sul collegamento dei cavi dell'alimentazione" nel documento in dotazione e "Avvertenze sui cavi dell'alimentazione" (pagina 20) e utilizzate il cavo della dimensione specificata.
  - Se non conoscete la misura del cavo, rivolgetevi al vostro rivenditore.
2. Rimuovete l'isolamento dalle estremità del filo circa 7 – 10 mm.

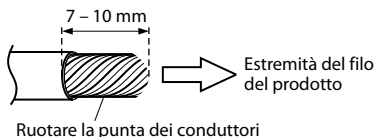

### **NOTE:**

- Se la lunghezza del filo esposto non è sufficiente, il collegamento potrebbe non risultare corretto provocando così problemi di funzionamento o interruzioni del suono.
  - Al contrario, se la lunghezza è eccessiva, si potrebbe verificare un corto circuito.
3. Serrate la vite a testa esagonale con la chiave esagonale (grande o piccola) (in dotazione) per fissare il filo in posizione.

**Prima di effettuare questo collegamento, usate una guaina per coprire quelle parti di filo scoperte che si estendono oltre il morsetto.**

### **Morsetto di alimentazione**

Chiave esagonale (in dotazione)

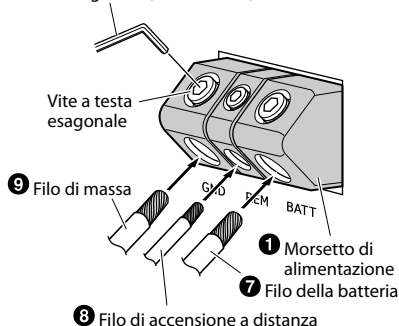

(es. R-A60F)

### **Morsetti di uscita dell'altoparlante**

Chiave esagonale (in dotazione)

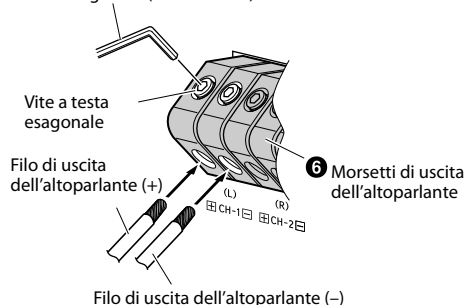

(es. R-A60F)

### **NOTE:**

- Accertatevi di utilizzare la vite a testa esagonale fissata al morsetto di alimentazione (1) o ai morsetti di uscita dell'altoparlante (6).
- Per sicurezza, collegate sempre i fili della batteria per ultimi.
- Per evitare lo scollegamento dei fili o la caduta dell'unità, non usate i fili per trasportare l'unità.



## ELENCO DEI COLLEGAMENTI

**Controllate l'unità principale seguendo l'elenco riportato di seguito:**

### Filo di accensione a distanza

- a. L'unità principale non è stata dotata di un filo di accensione a distanza né di un filo per l'antenna motorizzata.
- b. Il filo per l'antenna motorizzata dell'unità principale viene attivato soltanto quando la radio è accesa (si spegne nel modo della cassetta o nel modo CD).
- c. Il filo per l'antenna motorizzata dell'unità principale è un'uscita con livello logico alto di (+) 5 V, impulso negativo (collegamento a massa), oppure non è in grado di supportare (+) 12 V quando viene collegato ad altra apparecchiatura oltre che all'antenna motorizzata del veicolo.

In presenza di una delle condizioni descritte in precedenza, il filo di accensione a distanza dell'unità R-A75M/R-A60F deve essere collegato a una sorgente di alimentazione commutata (accensione) del veicolo. Assicuratevi di utilizzare un fusibile da 3 A il più vicino possibile a questo commutatore di accensione. Utilizzando questo metodo di collegamento, l'unità R-A75M/R-A60F si accenderà e rimarrà accesa fintanto che l'interruttore di accensione sarà attivato.

In caso di dubbi, in aggiunta al fusibile da 3 A indicato in precedenza, è possibile installare in linea un interruttore SPST (Single Pole, Single Throw) sul filo di accensione dell'unità R-A75M/R-A60F. Questo interruttore consentirà quindi di accendere (e spegnere) l'unità R-A75M/R-A60F. Di conseguenza, l'interruttore dovrebbe essere montato in modo da risultare accessibile al conducente. Assicuratevi che l'interruttore sia spento quando il veicolo non è in funzione. In caso contrario, l'amplificatore rimarrà acceso scaricando così la batteria.

- 1 Blu/Bianco
- 2 Antenna di potenza
- 3 Filo di accensione a distanza
- 4 Ai fili di accensione a distanza degli altri componenti Alpine
- 5 Interruttore SPST (opzionale)
- 6 Fusibile (3 A)
- 7 Più vicino possibile al commutatore di accensione del veicolo
- 8 Accensione

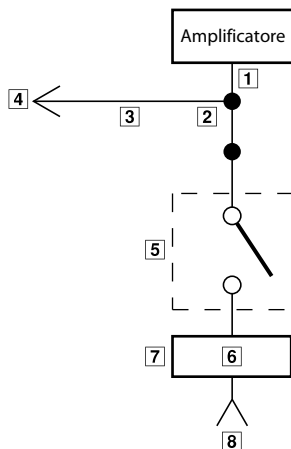

# REGOLAZIONE DEGLI INTERRUTTORI

- Prima di commutare un selettore, scolgate l'alimentazione e inserite un piccolo cacciavite o un attrezzo simile perpendicolarmente rispetto all'interruttore.

## R-A75M

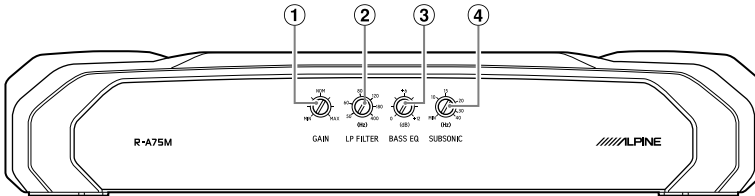

(Lato anteriore)

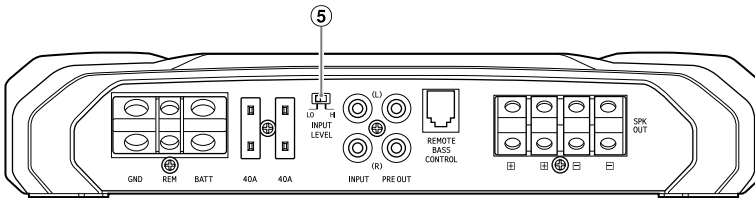

(Lato posteriore)

## R-A60F

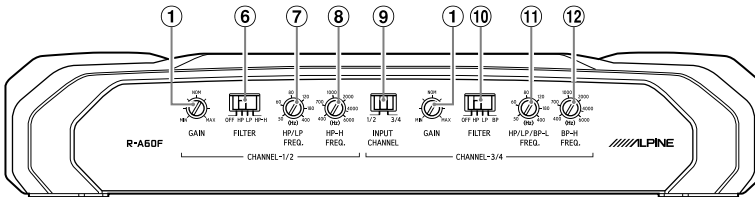

(Lato anteriore)

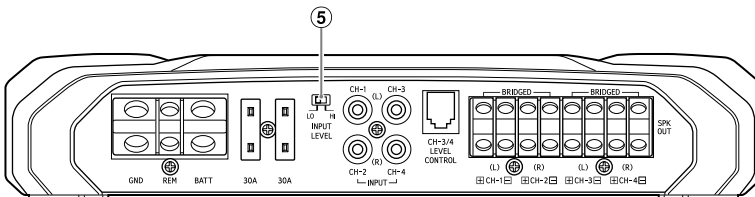

(Lato posteriore)

**1 Controllo di regolazione del guadagno di ingresso**

Impostate il guadagno di ingresso dell'unità R-A75M/R-A60F sulla posizione minima. Utilizzando un CD dinamico come fonte, aumentate il volume dell'unità principale fino alla distorsione dell'emissione. Dopodiché riducete il volume di 1 passo (o fino a che l'emissione non sia più distorta). Ora, aumentate il guadagno dell'amplificatore fino a quando il suono proveniente dagli altoparlanti divenga distorto. Riducete leggermente il guadagno in modo che il suono non sia più distorto e per raggiungere un'impostazione del guadagno ideale.

**2 Pomello di regolazione frequenza crossover (LP FILTER) (solo R-A75M)**

Utilizzate questo comando per regolare la frequenza di crossover tra 50 Hz e 400 Hz.

**3 Pomello di regolazione bassi EQ (solo R-A75M)**

Aggiungete un'amplificazione dei bassi da 50 Hz fino a +12 dB per ottimizzare la risposta dei bassi.

**4 Filtro subsonico (solo R-A75M)**

Il filtro subsonico consente di tagliare le frequenze ultra basse dal segnale di ingresso prima dell'amplificazione. Le frequenze inferiori a quella specificata vengono attenuate a 24 dB/ottava. Questa soluzione è preferibile per diverse ragioni:

- Proteggere gli altoparlanti troppo piccoli o non in grado di riprodurre le frequenze ultra basse.
- Ridurre lo spreco di potenza riproducendo suoni non udibili.
- Proteggere i subwoofer in contenitori con aperture dalla sovraescursione sotto la frequenza di sintonizzazione.

**5 Interruttore del livello di ingresso altoparlanti**

Impostatelo in base alla modalità di ingresso degli altoparlanti.

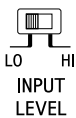

a) Quando effettuate il collegamento dell'ingresso dell'altoparlante con cavi di prolunga RCA (venduti separatamente), impostate "LO".

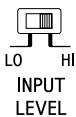

b) Quando effettuate il collegamento dell'ingresso dell'altoparlante con cavi di conversione altoparlante-RCA (venduti separatamente), impostate "HI".

**6 Interruttore di selezione del modo crossover (CHANNEL-1/2) (solo R-A60F)**



a) Impostate la posizione "OFF" quando l'amplificatore verrà utilizzato per altoparlanti full-range o quando si utilizza un crossover elettronico esterno. Tutta la larghezza di banda della frequenza verrà trasmessa agli altoparlanti senza attenuazione delle frequenze alte o basse.



b) Selezionate la posizione "HP" quando l'amplificatore è utilizzato per alimentare un sistema tweeter/midrange. Con questa impostazione, il pomello di regolazione frequenza crossover (7) fornisce la regolazione da 50 Hz a 400 Hz. Le frequenze al di sotto del punto di crossover saranno attenuate a 12 dB/ottava.

**NOTA:**

• In questo caso, il livello massimo di amplificazione dei bassi EQ viene ridotto.



c) Selezionate la posizione "LP" quando l'amplificatore è utilizzato per alimentare un subwoofer. Con questa impostazione, il pomello di regolazione frequenza crossover (7) fornisce la regolazione da 50 Hz a 400 Hz. Le frequenze al di sopra del punto di crossover saranno attenuate a 12 dB/ottava.



d) Selezionate la posizione "HP-H" quando l'amplificatore è utilizzato per alimentare un sistema tweeter. Con questa impostazione, il pomello di regolazione frequenza crossover (8) fornisce la regolazione da 400 Hz a 6 kHz. Le frequenze al di sotto del punto di crossover saranno attenuate a 12 dB/ottava.

**7 Pomello di regolazione frequenza crossover (HP/LP FREQ.) (solo R-A60F)**

Utilizzate questo comando per regolare la frequenza di crossover tra 50 Hz e 400 Hz.

**8 Pomello di regolazione frequenza crossover (HP-H FREQ.) (solo R-A60F)**

Utilizzate questo comando per regolare la frequenza di crossover tra 400 Hz e 6 kHz.

**9 Selettore dei canali di ingresso (CHANNEL-3/4) (solo R-A60F)**



a) Questa impostazione dell'interruttore consente di selezionare una modalità di ingresso a 2 o a 4 canali. Con l'impostazione "1/2", il segnale verrà copiato da CH-1/2 e verrà inviato a CH-3/4, eliminando la necessità di utilizzare adattatori Y.



b) Impostando questo interruttore su "3/4", gli ingressi CH-1/2 e CH-3/4 rimarranno entrambi indipendenti. Per questa modalità, è richiesta una sorgente a 4 canali.

## ⑩ Selettore della modalità di crossover (CHANNEL-3/4) (solo R-A60F)



- a) Impostate la posizione "OFF" quando l'amplificatore verrà utilizzato per altoparlanti full-range o quando si utilizza un crossover elettronico esterno. Tutta la larghezza di banda della frequenza verrà trasmessa agli altoparlanti senza attenuazione delle frequenze alte o basse.



- b) Selezionate la posizione "HP" quando l'amplificatore è utilizzato per alimentare un sistema tweeter/midrange. Con questa impostazione, il pomello di regolazione frequenza crossover (⑪) fornisce la regolazione da 50 Hz a 400 Hz. Le frequenze al di sotto del punto di crossover saranno attenuate a 12 dB/ottava.



- c) Selezionate la posizione "LP" quando l'amplificatore è utilizzato per alimentare un subwoofer. Con questa impostazione, il pomello di regolazione frequenza crossover (⑪) fornisce la regolazione da 50 Hz a 400 Hz. Le frequenze al di sopra del punto di crossover saranno attenuate a 12 dB/ottava.



- d) Selezionate "BP" quando l'amplificatore è utilizzato per alimentare un sistema midbass o midrange. Le frequenze inferiori a quella specificata impostata dal pomello di regolazione frequenza crossover (⑪) e superiori a quella specificata impostata dal pomello di regolazione frequenza crossover (⑫) sono attenuate a 12 dB/ottava.

## ⑪ Pomello di regolazione frequenza crossover (HP/LP/BP-L FREQ.) (solo R-A60F)

Utilizzate questo comando per regolare la frequenza di crossover tra 50 Hz e 400 Hz.

### NOTA:

- Quando l'interruttore di selezione del modo crossover (⑩) è posizionato su [BP], regolate il pomello di regolazione frequenza crossover (⑪) e (⑫).

## ⑫ Pomello di regolazione frequenza crossover (BP-H FREQ.) (solo R-A60F)

Utilizzate questo comando per regolare la frequenza di crossover tra 400 Hz e 6 kHz.

### NOTE:

- Quando l'interruttore di selezione del modo crossover (⑩) è posizionato su [BP], regolate il pomello di regolazione frequenza crossover (⑪) e (⑫).
- Quando l'interruttore di selezione del modo crossover (⑩) è posizionato su [HP] o [LP], la regolazione del pomello di regolazione frequenza crossover (⑫) è disattivata.

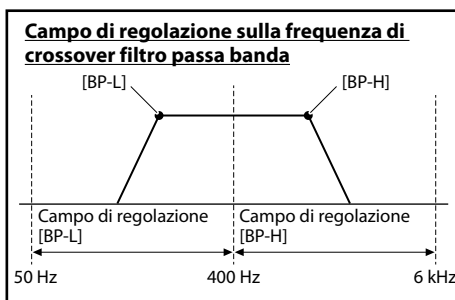

## Informazioni sull'indicatore di accensione

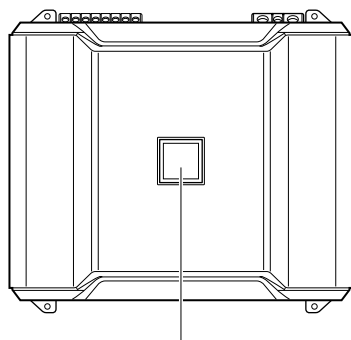

Indicatore di accensione

Si illumina quando è accesa la corrente.  
È spento quando è spenta la corrente.

Colore indicazione	Stato	Soluzione
Blu	Il circuito dell'amplificatore è normale.	
Rosso (lampeggiante)	La temperatura operativa è alta.	Abbassare il volume dell'unità principale (segnale in ingresso). Portare la temperatura interna del veicolo a un livello normale. Il colore dell'indicatore diventa blu.
Rosso	Circuito dell'amplificatore non normale. Si è verificato un corto circuito o la corrente di alimentazione è troppo alta.	Spegnere l'alimentazione ed eliminare la causa. Quindi accendere l'unità e verificare che il colore dell'indicatore è diventato blu. Se resta rosso, spegnere l'unità e consultare il proprio rivenditore.
	La temperatura operativa è troppo bassa.	Portare la temperatura interna del veicolo a un livello normale. Il colore dell'indicatore diventa blu.
	La tensione della corrente di alimentazione è troppo alta.	Utilizzare la tensione dell'alimentazione corretta. Il colore dell'indicatore diventa blu.

# DIAGRAMMI DEI SISTEMI

Prima di eseguire un collegamento, controllate l'impedenza totale dell'altoparlante collegato all'unità. Per eventuali domande, rivolgetevi al rivenditore Alpine di zona.

---

## Diagramma di collegamento di base per R-A75M

---

- |   |   |
|---|---|
| ❶ Morsetto di alimentazione                             | ❷❸ Uscita posteriore  |
| ❷ Fusibile  | ❸❹ Uscita subwoofer   |
| ❸ Prese di ingresso RCA                                 | ❹❺ Altoparlanti anteriori                                       |
| ❹ Prese d'output di preamplificatori                    | ❺❻ Altoparlanti posteriori                                      |
| ❺ Controllo dei bassi a distanza (opzionale)            | ❻❼ Subwoofer  |
| ❻ Morsetti di uscita dell'altoparlante                  | ❼❼ Subwoofer a doppia bobina                                    |
| ❼ Filo della batteria (venduto separatamente)           | ❼❸ Cavo di prolunga RCA (venduto separatamente)                 |
| ❸ Filo di accensione a distanza (venduto separatamente) | ❸❹ Cavo di conversione altoparlante-RCA (venduto separatamente) |
| ❹ Filo di massa (venduto separatamente)                 | ❸❹ Adattatore-Y (venduto separatamente)                         |
| ❹❺ Unità principale, ecc.                               | ❹❺❻ Altoparlanti anteriori (Tweeter)                            |
| ❹❻ Uscita anteriore                                     | ❹❻❼ Altoparlanti anteriori (Midrange)                           |
-

## Sistema con subwoofer

⑤ Interruttore del livello di ingresso altoparlanti

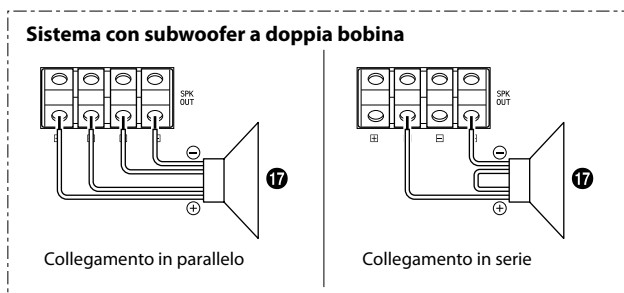
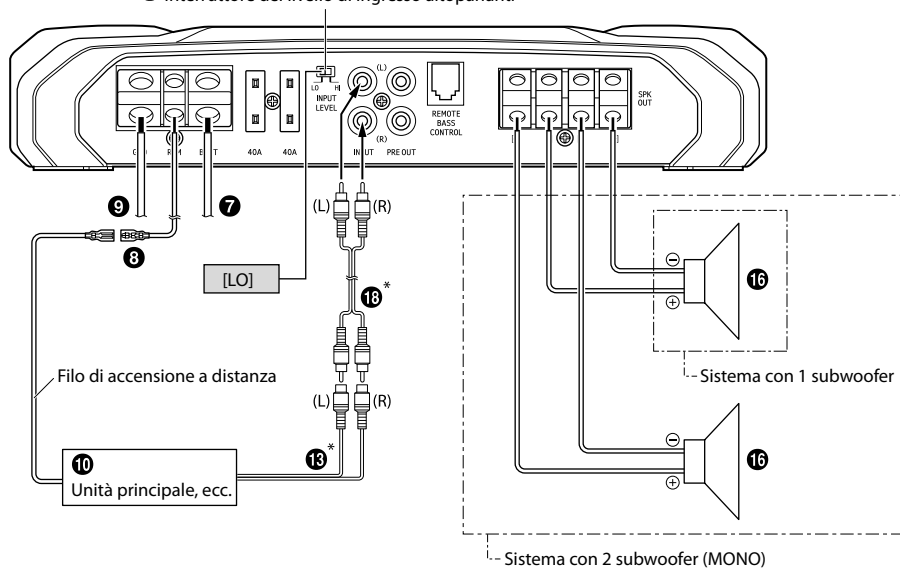

\* Se l'unità collegata non è dotata di uscita altoparlanti e non è possibile utilizzare un cavo di prolunga RCA (18), potete usare il cavo di conversione altoparlante-RCA (19) (venduto separatamente). Per informazioni su come eseguire il collegamento, consultate "Informazioni sul collegamento al sistema con livello di ingresso altoparlanti" (pagina 19).

- Per il sistema con 2 subwoofer/sistema con subwoofer a doppia bobina, verificare che l'impedenza minima superi  $2 \Omega$  in totale. Inoltre, l'uscita alimentazione elencata in SPECIFICHE (pagina 21) è la specifica con il valore di impedenza totale.







## Diagramma di collegamento di base per R-A60F

- |   |   |
|---|---|
| <ul style="list-style-type: none"> <li>❶ Morsetto di alimentazione</li> <li>❷ Fusibile</li> <li>❸ Prese di ingresso RCA</li> <li>❹ Prese d'output di preamplificatori</li> <li>❺ Controllo dei bassi a distanza (opzionale)</li> <li>❻ Morsetti di uscita dell'altoparlante</li> <li>❼ Filo della batteria (venduto separatamente)</li> <li>❽ Filo di accensione a distanza (venduto separatamente)</li> <li>❾ Filo di massa (venduto separatamente)</li> <li>❿ Unità principale, ecc.</li> <li>⓫ Uscita anteriore</li> </ul> | <ul style="list-style-type: none"> <li>⓬ Uscita posteriore</li> <li>⓭ Uscita subwoofer</li> <li>⓮ Altoparlanti anteriori</li> <li>⓯ Altoparlanti posteriori</li> <li>⓰ Subwoofer</li> <li>⓱ Subwoofer a doppia bobina</li> <li>⓲ Cavo di prolunga RCA (venduto separatamente)</li> <li>⓳ Cavo di conversione altoparlante-RCA (venduto separatamente)</li> <li>⓴ Adattatore-Y (venduto separatamente)</li> <li>⓵ Altoparlanti anteriori (Tweeter)</li> <li>⓶ Altoparlanti anteriori (Midrange)</li> </ul> |
|---|---|

Per l'unità R-A60F, modificate l'impostazione del selettore dei canali di ingresso (❾) in base al numero di canali dell'ingresso altoparlante.

	Ingresso a 4 canali: ❶ ❷	Ingresso a 2 canali: ❸
❾ Selettore dei canali di ingresso (CHANNEL-3/4)	 3/4 INPUT CHANNEL	 1/2 3/4 INPUT CHANNEL

### Sistema con 4 altoparlanti

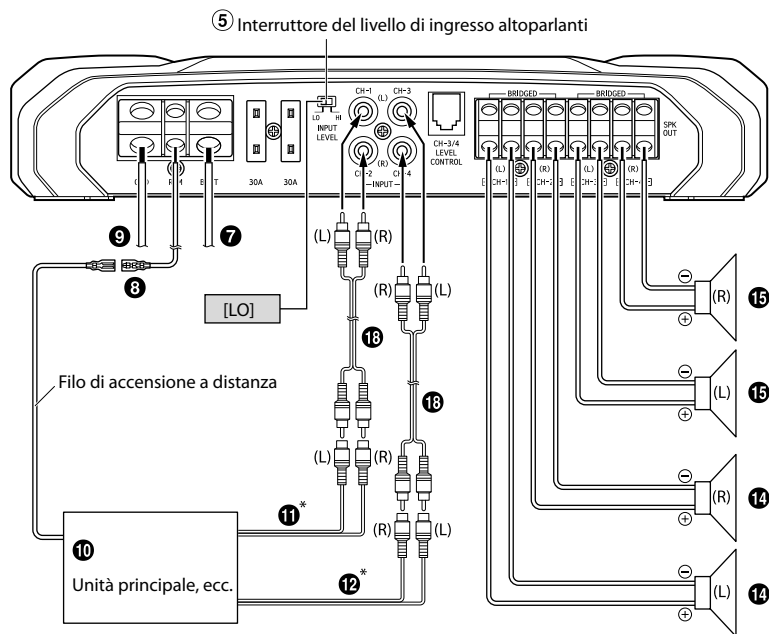

\* Se l'unità collegata non è dotata di uscita altoparlanti e non è possibile utilizzare un cavo di prolunga RCA (⓲), potete usare il cavo di conversione altoparlante-RCA (⓳) (venduto separatamente). Per informazioni su come eseguire il collegamento, consultate "Informazioni sul collegamento al sistema con livello di ingresso altoparlanti" (pagina 19).

## Sistema con 2 altoparlanti + Sistema con subwoofer (collegamenti a ponte)

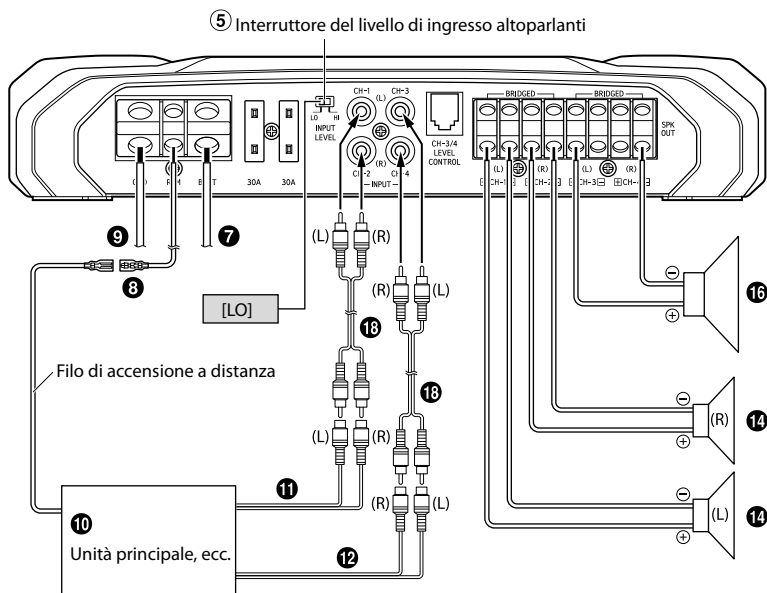

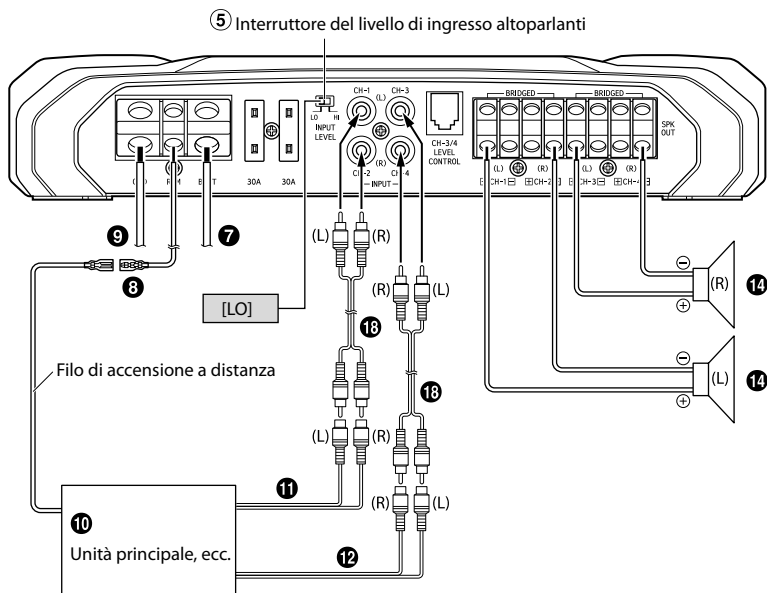

## Sistema con 2 altoparlanti (collegamenti a ponte)



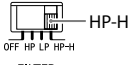

## Sistema anteriore a 2 vie + subwoofer / 2 amplificatori (esempio di collegamento con R-A75M)

Quando si utilizza il sistema anteriore a 2 vie + subwoofer / 2 amplificatori, impostare ciascun interruttore come segue.

<p><b>6</b> Interruttore di selezione del modo crossover (CHANNEL-1/2) HP-H OFF HP LP HP-H FILTER</p> 	<p><b>9</b> Selettore dei canali di ingresso (CHANNEL-3/4) 1/2 3/4 INPUT CHANNEL</p> 	<p><b>10</b> Selettore della modalità di crossover (CHANNEL-3/4) OFF HP LP BP FILTER</p> 
---	--	--

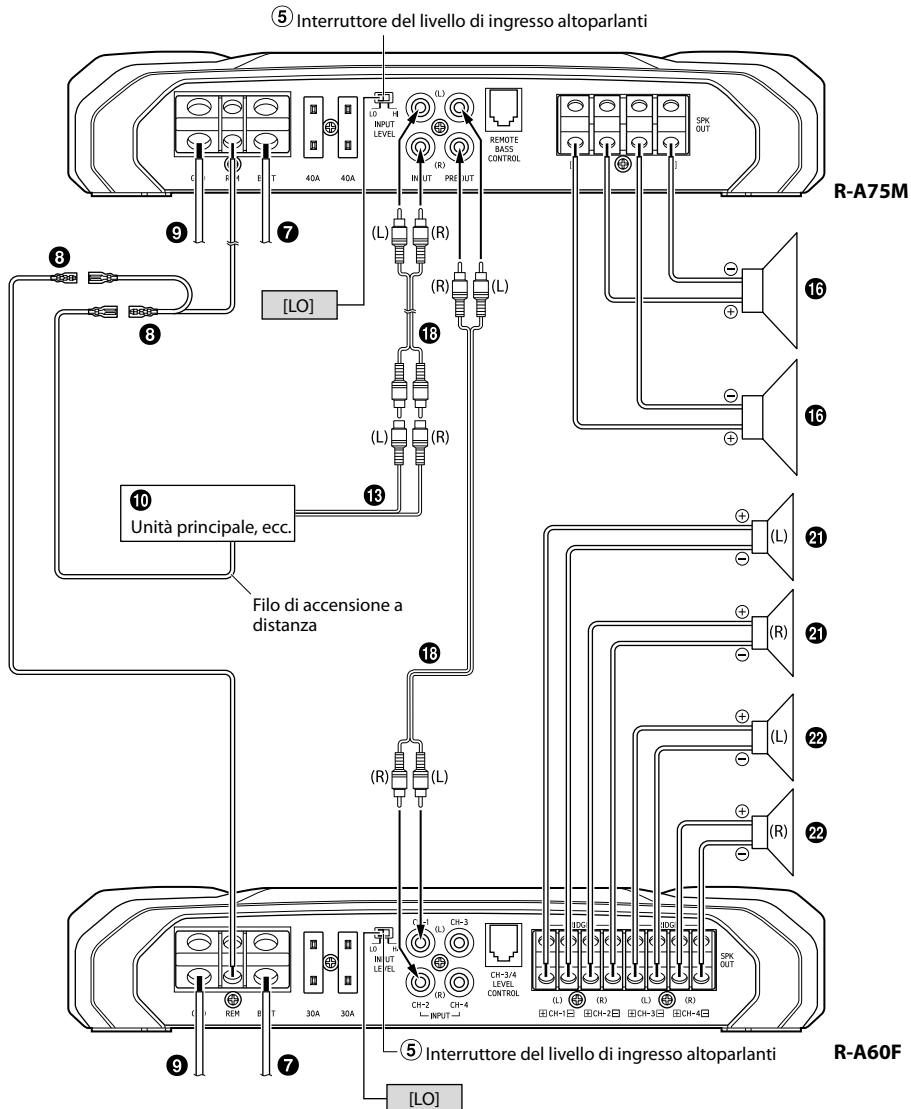

## ■ Informazioni sul collegamento al sistema con livello di ingresso altoparlanti

Quando si eseguono i collegamenti utilizzando il cavo di conversione altoparlante-RCA (19) (venduto separatamente), impostate l'interruttore del livello di ingresso altoparlanti (5) su "HI".

### es. R-A60F

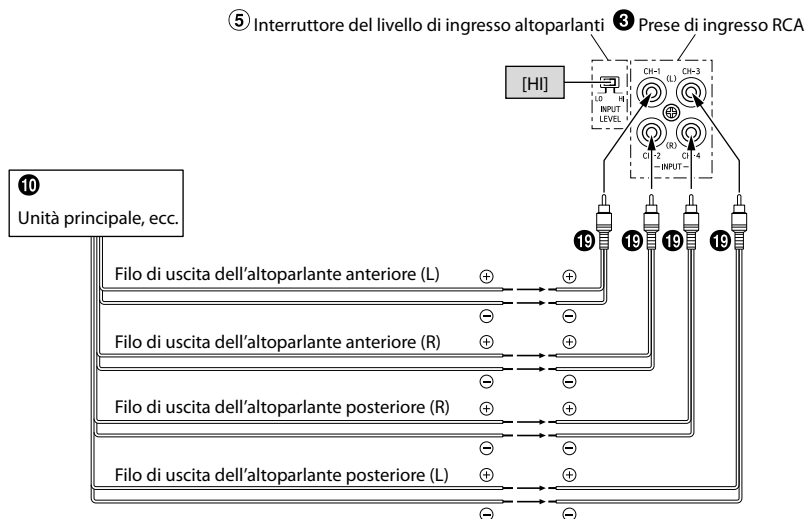

- Non confondete il filo di uscita dell'altoparlante sul lato dell'unità principale collegato a questa unità. Da uscita altoparlanti anteriori (L)/(R) a CH1/CH2, da uscita altoparlanti posteriori (L)/(R) a CH3/CH4
- Per l'impostazione "Sistema con livello di ingresso altoparlanti" non è necessario collegare il filo di accensione a distanza data la presenza della funzione "RILEVAMENTO A DISTANZA" di questo prodotto. Tuttavia, la funzione di "RILEVAMENTO A DISTANZA" potrebbe non funzionare a seconda della sorgente del segnale collegata. In questo caso, collegate il filo di accensione a distanza a un cavo di alimentazione in ingresso (alimentazione accessoria) in posizione ACC.

## ■ Consigli importanti sul collegamento a ponte di un amplificatore

Se si utilizza solo un ingresso a un canale, l'uscita risulterà bassa. Non è necessario utilizzare l'adattatore Y se si utilizza un'uscita di linea stereo/mono accoppiata per entrambi gli ingressi dell'amplificatore a ponte.



Collegamento corretto

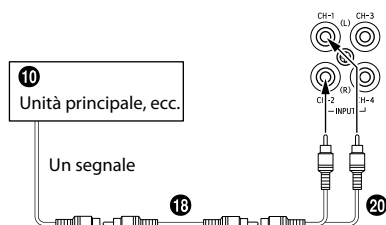

Collegamento scorretto

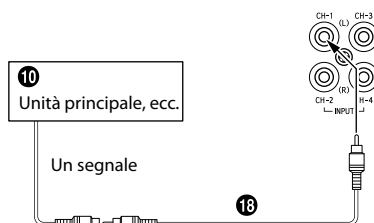

## ■ Avvertenze sui cavi dell'alimentazione

Utilizzate cavi di dimensione adeguata alla capacità totale dei fusibili degli amplificatori da installare e alla lunghezza dei cavi stessi.

Per informazioni sulle dimensioni dei cavi, consultate "Avvertenze sul collegamento dei cavi dell'alimentazione" nel documento in dotazione e il seguente esempio di collegamento.

### Esempio di collegamento per l'installazione di un solo amplificatore

- Quando la lunghezza del cavo dall'amplificatore alla batteria della vettura è 5 m  
**Dimensione del cavo da utilizzare per (A): 21 mm<sup>2</sup>**
- Capacità del fusibile esterno: utilizzate un fusibile di capacità uguale o superiore a quello dell'amplificatore  
**R-A75M: uguale o superiore a 80 A**  
**R-A60F: uguale o superiore a 60 A**

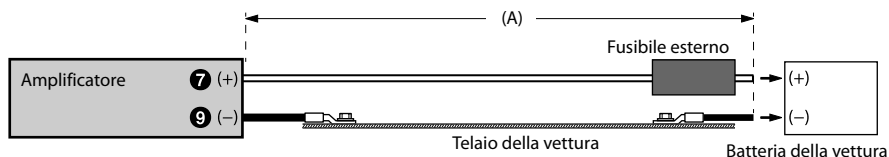

### Esempio di collegamento quando si installano due amplificatori con una capacità dei fusibili di 80 A e un amplificatore con una capacità di 60 A

- Quando la lunghezza dei cavi da ciascun amplificatore al blocco di distribuzione è 1 m  
**Dimensione del cavo da utilizzare per (B): 21 mm<sup>2</sup>**
- Quando la lunghezza del cavo dal blocco di distribuzione alla batteria della vettura è 4 m  
**Dimensione del cavo da utilizzare per (C): 53 mm<sup>2</sup>**
- Capacità del fusibile esterno: utilizzate un fusibile di capacità uguale o superiore alla capacità totale di quelli degli amplificatori installati  
**80 A + 80 A + 60 A = uguale o superiore a 220 A**

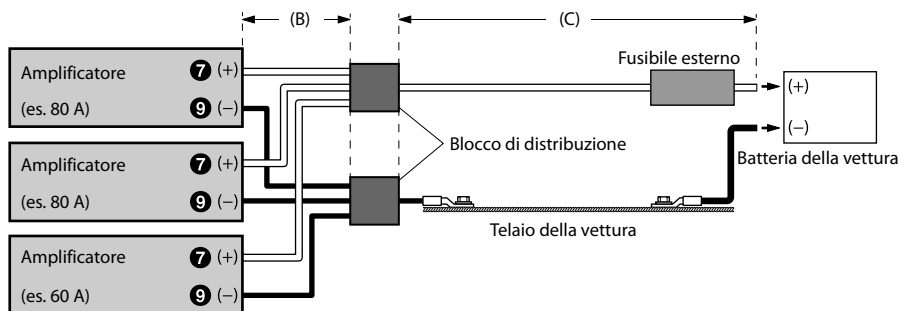

#### NOTA:

- Se la lunghezza del cavo di alimentazione e del cavo di massa supera 1 m, oppure se si collega più di un amplificatore, occorre utilizzare un blocco di distribuzione.

# SPECIFICHE

## ■ R-A75M

Prestazioni		
Uscita alimentazione	Per canale, Ref.: 4 Ω, 14,4 V	500 W RMS × 1
	Per canale, Ref.: 2 Ω, 14,4 V	750 W RMS × 1
	Alimentazione MAX totale	1.400 W
THD+N	Ref.: 10 W in 4 Ω	≤0,02%
	Ref.: 10 W in 2 Ω	≤0,03%
	Ref.: potenza nominale in 4 Ω	≤0,3%
	Ref.: potenza nominale in 2 Ω	≤1,0%
Rapporto S/N	IHF A-wtd + AES-17 Ref.: 1 W in 4 Ω	>85 dB
	IHF A-wtd + AES-17 Ref.: potenza nominale in 4 Ω	>105 dB
Risposta in frequenza	+0/-3 dB, Ref.: 1 W in 4 Ω	10 Hz - 400 Hz
	+0/-1 dB, Ref.: 1 W in 4 Ω	15 Hz - 325 Hz
Fattore di smorzamento	Ref.: 10 W in 4 Ω a 100 Hz	>1.500
Controllo		
Sensibilità di ingresso	Ingresso RCA	Hi: 0,4 - 10 V
	Ref.: potenza nominale in 4 Ω	Lo: 0,1 - 4,0 V
Crossover	LPF variabile	50 Hz - 400 Hz (-24 dB/ott.)
	Subsonico variabile	8 Hz - 40 Hz (-24 dB/ott.)
Equalizzatore	EQ bassi (fc = 50 Hz)	Da 0 A +12 dB (Variabile)
Livello remoto*	Attenuazione lineare	Da 0 a -20 dB
Generali		
Impedenza di ingresso		>10 kΩ
Uscita preamplificatore	CH-1/2 pass-through in ingresso, con buffer	4 V max.
Dimensioni	Larghezza	273 mm
	Altezza	50,8 mm
	Profondità	200 mm
Peso		3,2 kg

\* È necessaria l'unità opzionale RUX-KNOB.2.

### NOTA:

- Le specifiche e il modello sono soggetti a modifiche senza preavviso.

## ■ R-A60F

Prestazioni		
Uscita alimentazione	Per canale, Ref.: 4 Ω, 14,4 V	100 W RMS × 4
	Per canale, Ref.: 2 Ω, 14,4 V	150 W RMS × 4
	Collegamento di ponte, Ref.: 4 Ω, 14,4 V	300 W RMS × 2
	Alimentazione MAX totale	1.200 W
THD+N	Ref.: 10 W in 4 Ω	≤0,03%
	Ref.: 10 W in 2 Ω	≤0,05%
	Ref.: potenza nominale in 4 Ω	≤0,3%
	Ref.: potenza nominale in 2 Ω	≤1,0%
Rapporto S/N	IHF A-wtd + AES-17 Ref.: 1 W in 4 Ω	>85 dB
	IHF A-wtd + AES-17 Ref.: potenza nominale in 4 Ω	>98 dB
Risposta in frequenza	+0/-3 dB, Ref.: 1 W in 4 Ω	10 Hz - 45 kHz
	+0/-1 dB, Ref.: 1 W in 4 Ω	20 Hz - 20 kHz
Fattore di smorzamento	Ref.: 10 W in 4 Ω a 100 Hz	>500
Controllo		
Selezione ingresso	Configurazione segnale ingresso selezionabile (ingresso a 2 can./4 can.)	CH-3/4: CH-1/2 o CH-3/4
Sensibilità di ingresso	Ingresso RCA Ref.: potenza nominale in 4 Ω	Hi: 0,5 - 10 V Lo: 0,2 - 4,0 V
Crossover	HPF/LPF/HPF-H variabile	CH-1/2 HPF/LPF: 50 Hz - 400 Hz (-12 dB/ott.) HPF-H: 400 Hz - 6 kHz
	HPF/LPF/BPF variabile	CH-3/4 HPF/LPF/BPF-L: 50 Hz - 400 Hz BPF-H: 400 Hz - 6 kHz (-12 dB/ott.)
Livello remoto*	Attenuazione lineare	CH-3/4: Da 0 a -20 dB
Generali		
Impedenza di ingresso		>10 kΩ
Dimensioni	Larghezza	273 mm
	Altezza	50,8 mm
	Profondità	200 mm
Peso		3,2 kg

\* È necessaria l'unità opzionale RUX-KNOB.2.

### NOTA:

- Le specifiche e il modello sono soggetti a modifiche senza preavviso.



# To customers/Hinweis an Kunden/A l'attention de l'utilisateur/ Información para los clientes/Informazioni per i clienti/ Till kunder

---

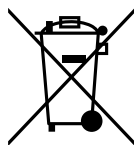

## ENGLISH

### **Information on Disposal of Old Electrical and Electronic Equipment and Battery (applicable for countries that have adopted separate waste collection systems)**

If you want to dispose this product, do not mix it with general household waste. There is a separate collection system for used electronic products in accordance with legislation that requires proper treatment, recovery and recycling. Contact your local authority for details in locating a recycle facility nearest to you. Proper recycling and waste disposal will help conserve resources whilst preventing detrimental effects on our health and the environment.

## DEUTSCH

### **Informationen zur Entsorgung von Elektro- und Elektronikgeräten und Batterien (anwendbar für Länder, die ein separates Sammelsystem übernommen haben)**

Wenn Sie dieses Produkt entsorgen wollen, entsorgen Sie dies nicht über den normalen Hausmüll. Es gibt ein separates Sammelsystem für gebrauchte elektronische Geräte in Einklang mit den Rechtsvorschriften, die eine angemessene Behandlung, Verwertung und Recycling erfordert. Kontaktieren Sie Ihre lokale Behörde für Details bei der Suche nach einer Recycling-Anlage Ihrer Nähe. Ordnungsgemäße Verwertung und Entsorgung trägt dazu bei, Ressourcen zu schonen und schädliche Auswirkungen auf unsere Gesundheit und die Umwelt zu verhindern.

## FRANÇAIS

### **Information sur le traitement des Déchets Electriques et Electroniques (DEEE), pour les pays ayant adopté un traitement séparés de ces déchets**

Si vous possédez des appareils Electriques ou Electroniques usagés, ne les jetez pas dans le système général. Conformément à la Directive Européenne, transposée dans votre pays, il existe un système séparé de recyclage et de traitement de ces déchets. Veuillez contacter l'administration locale afin de prendre connaissance du lieu de recyclage et de traitement le plus proche de chez vous. Ce système est destiné à protéger l'environnement.

## ESPAÑOL

### **Información sobre la eliminación de Viejos Equipos Eléctricos y Electrónicos, así como Baterías (aplicable en los países que han adoptado sistemas de recogida selectiva de residuos)**

Si desea deshacerse de este producto, no lo mezcle con los residuos generales de su hogar. Existe un sistema de recogida selectiva para aparatos electrónicos usados de acuerdo a la legislación, que requiere un tratamiento adecuado de recuperación y reciclado. Póngase en contacto con las autoridades locales para obtener más información sobre el punto de recogida y tratamiento más cercano. El apropiado reciclado y eliminación de residuos ayuda a conservar los recursos y a contribuir en la prevención de los efectos negativos y perjudiciales sobre nuestra salud y el medio ambiente.

## ITALIANO

### **Avvertenze sullo smaltimento di dispositivi elettronici usati o usati e delle batterie (valido per quei paesi che hanno adottato il sistema di raccolta differenziata)**

In caso di smaltimento del prodotto, non gettarlo assolutamente insieme ai rifiuti domestici. Esiste un sistema di raccolta differenziata per prodotti elettronici conforme alle leggi che regolano il trattamento, il deposito e il riciclo. Contattare le autorità locali per ulteriori informazioni e per trovare il punto di raccolta più vicino alla vostra abitazione. Un corretto riciclo e un appropriato smaltimento dei rifiuti contribuirà a conservare le risorse e a prevenire effetti nocivi sia sulla salute che sull'ambiente.

## SVENSKA

### **Information om återvinning av avfall från elektriska och elektroniska produkter och batterier (tillämpligt för länder som har infört system för återvinning och sortering av avfall)**

Om du vill slänga denna produkt, blanda den ej med vanliga hushållsoppor. Det finns ett separat direktiv för elektronikåtervinning som kräver rätt hantering av förbrukade produkter. Kontakta din kommun angående information om var du kan lämna den för återvinning. Rätt återvinning och sophantering sparar jordens resurser och vår hälsa samt miljö.